



HART

Керамические трубы

для дымоходных систем



КАТАЛОГ 2019

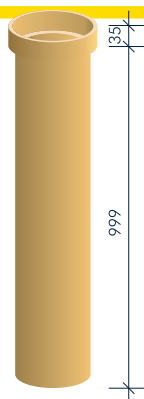

HART Муфтовая керамическая труба MULTIKeram

Керамические трубы согласно норме DIN EN 1457-2

CE 1085 HART MULTIKeram

EN 1457-2 - (Ø) - A3N1 - D4P1

Класс диффузии водяного пара: WC

Длина 1 метр

**Детали + другая длина только на заказ,
срок поставки 2 недели**

Муфтовая керамическая труба MULTIKeram, длина 1 м											
Ном. вн. диаметр	Толщина стенки	Толщина изоляции	Внешний Ø трубы без изоляции	Внешний Ø трубы с изоляцией	Внешний Ø раструба без изоляции	Вес трубы	Евро - поддон	Номер позиции без изоляции	Цена	Номер позиции с надбавкой за изоляцию	Цена
									€/м		€/м
120	10,5	20	140	180	159	9,30	28	12080 0120		12089 1121	
140	10,5	20	158	200	178	10,60	24	12080 0140		12089 1141	
160	10,5	20	179	221	199	12,40	20	12080 0160		12089 1161	
180	10,5	20	199	241	219	14,00	20	12080 0180		12089 1181	
200	10,5	20	219	262	239	15,50	17	12080 0200		12089 1201	
250	11,0	23	272	315	294	20,45	8	12080 0250		12089 1251	
300	14,0	25	332	382	351	29,95	6	12080 0300		12089 1301	

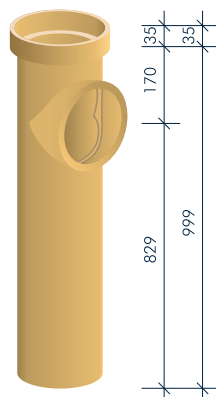

Муфтовая керамическая труба MULTIKeram, длина 1 м, с патрубком вытяжной трубы							
Ном. вн. диаметр	Ширина отверстия	Вес деталей	Евро - поддон	Номер позиции трубы с MKR-RRÖ без изоляции	Цена	Номер позиции с надбавкой за изоляцию	Цена
					€/шт		€/шт
Трубы с коротким патрубком для подключения потребителя 90 мм M1							
120	119	10,20	20	12082 3126		12089 0121	
140	137	15,60	20	12082 3146		12089 0141	
160	158	15,60	15	12082 3166		12089 0161	
180	178	22,00	12	12082 3186		12089 0181	
200	198	22,00	12	12082 3206		12089 0201	
250	250	22,10	8	12082 3256		12089 0251	
300	300	32,00	6	12082 3306		12089 0301	
Трубы с длинным патрубком для подключения потребителя 150 мм M2							
120	119	10,80	16	12082 6125		12089 0121	
140	137	16,40	16	12082 6145		12089 0141	
160	158	16,80	12	12082 6165		12089 0161	
180	178	23,10	12	12082 6185		12089 0181	
200	198	23,20	9	12082 6205		12089 0201	
250	250	23,30	6	12082 6255		12089 0251	

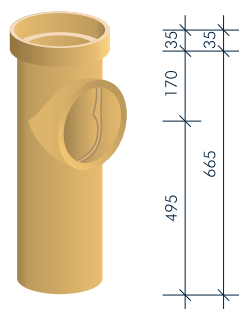
Муфтовая керамическая труба MULTIkeram, длина 66,5 см, с патрубком вытяжной трубы

Ном. вн. диаметр	Ширина отверстия патрубка	Вес деталей	Евро - поддон		Номер позиции трубы с MKR-RRÖ без изоляции	Цена	Номер позиции с надбавкой за изоляцию	Цена
			середина	верх				
мм	мм	кг/шт	шт			€/шт		€/шт
Трубы с коротким патрубком для подключения потребителя 90 мм M1								
120	119	8,50	18	18	12081 3122		12089 0121	
140	137	8,50	16	20	12081 3142		12089 0141	
160	158	10,20	12	15	12081 3162		12089 0161	
180	178	11,30	9	12	12081 3182		12089 0181	
200	198	11,30	9	12	12081 3202		12089 0201	
250	250	15,40	8	8	12081 3252		12089 0251	
300	300	21,00	6	6	12081 3302		12089 0301	
Трубы с длинным патрубком для подключения потребителя 150 мм M2								
120	119	8,50	14	16	12081 4122		12089 0121	
140	137	8,50	12	16	12081 4142		12089 0141	
160	158	10,20	10	12	12081 4162		12089 0161	
180	178	11,30	10	12	12081 4182		12089 0181	
200	198	12,35	8	9	12081 4202		12089 0201	
250	250	17,40	5	6	12081 4252		12089 0251	

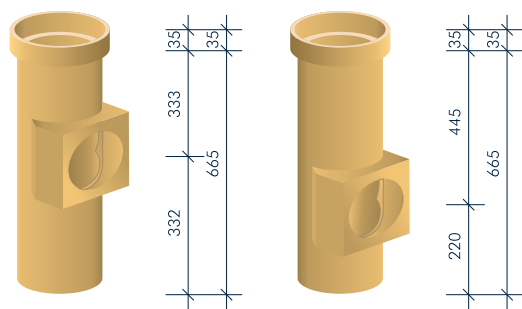
Муфтовая керамическая труба MULTIkeram, длина 66,5 см, с соединением KOSA (контрольное соединение)

Ном. вн. диаметр	Отверстие KOSA	Вес деталей	Евро - поддон	Номер позиции трубы MKR-KOSA без изоляции		Цена	Номер позиции с надбавкой за изоляцию	Цена
				середина	низ			
мм	мм	кг/шт	шт			€/шт		€/шт
Деталь без крышки, для керамических ревизионных крышек предусмотрено MKR-RD, см. стр. 7								
120	140	7,50	28	12081 2120	12081 2121		12089 0121	
140	140	8,40	24	12081 2140	12081 2141		12089 0141	
160	140	9,30	15	12081 2160	12081 2161		12089 0161	
180	140	9,90	15	12081 2180	12081 2181		12089 0181	
200	140	10,20	12	12081 2200	12081 2201		12089 0201	
250	180	15,10	8	12081 2250	12081 2251		12089 0251	
300	180	22,10	6	12081 2300	12081 2301		12089 0301	
140	керамическая заглушка вмонтирована				12031 4130			
180	надбавка включительно заглушки				12031 4131			

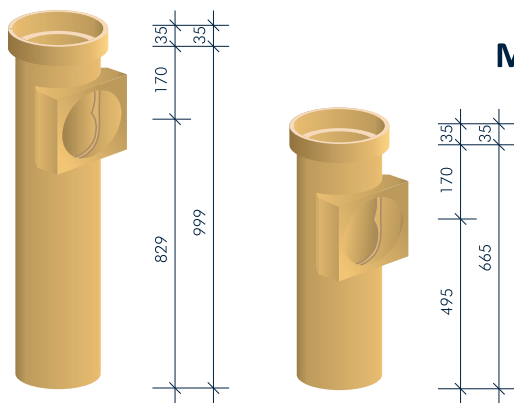

Муфтовая керамическая труба MULTIKeram

Муфтовая керамическая труба MULTIKeram, длина 1 м, с MKR ASA II							
Ном. вн. диаметр	Отверстие MKR ASA II	Вес деталей	Евро-поддон	Номер позиции трубы с MKR ASA II без изоляции	Цена	Номер позиции с надбавкой за изоляцию	Цена
мм	мм	кг/шт	шт		€/шт		€/шт
120	140	12,00	28	12081 6122		12089 0121	
140	160	13,00	24	12081 6142		12089 0141	
160	180	15,00	15	12081 6162		12089 0161	
180	200	18,00	15	12081 6182		12089 0181	
200	220	19,00	12	12081 6202		12089 0201	

Муфтовая керамическая труба MULTIKeram, длина 66,5 см, с MKR ASA II							
Ном. вн. диаметр	Отверстие MKR ASA II	Вес деталей	Евро-поддон	Номер позиции трубы с MKR ASA II без изоляции	Цена	Номер позиции с надбавкой за изоляцию	Цена
мм	мм	кг/шт	шт		€/шт		€/шт
120	140	7,60	28	12081 5122		12089 0121	
140	160	9,10	24	12081 5142		12089 0141	
160	180	10,20	15	12081 5162		12089 0161	
180	200	11,40	15	12081 5182		12089 0181	
200	220	12,10	12	12081 5202		12089 0201	

Муфтовая труба, длина 50 см, соединение с отверстием, чашей для сбора и отвода конденсата и шлангом

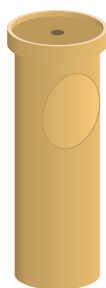

Ном. вн. диаметр	Отверстие	Вес деталей	Евро-поддон	Номер позиции без изоляции	Цена
мм	мм	кг/шт	шт		€/шт
120	120	6,00	28	12081 0121	
140	140	7,00	24	12081 0141	
160	160	7,50	15	12081 0161	
180	180	8,00	15	12081 0181	
200	200	9,00	12	12081 0201	

Муфтовая труба, длина 66,5 см, соединение с чашей для сбора и отвода конденсата

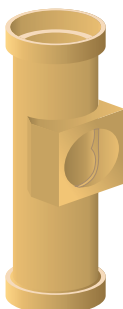

Ном. вн. диаметр	Вес	Евро-поддон	Номер позиции без изоляции	Цена	Номер позиции с надбавкой за изоляцию	Цена
мм	кг/шт	шт		€/шт		€/шт
140	8,90	24	12081 8141		12089 0141	
160	10,70	15	12081 8161		12089 0161	
180	11,80	15	12081 8181		12089 0181	
200	12,60	12	12081 8201		12089 0201	
250	16,00	8	12081 8251		12089 0251	
300	20,00	6	12081 8301		12089 0301	

Конструкционные детали для муфтовых труб MULTIkeram

Патрубок MKR KOSA для ревизии	Ном. вн. диаметр	Внешний размер	Вес	Отверстие	Номер позиции	Цена €/шт
	мм	мм	кг/шт	мм		
	120	150/150	0,95	120	12086 1212	
	140	190/210	2,50	140	12086 1414	
	160	200/210	2,20	140	12086 1614	
	180	200/210	1,85	140	12086 1814	
	200	200/210	1,75	140	12086 2014	
	250	235/250	2,40	180	12086 2518	
	300	235/250	2,40	180	12086 3018	
KOSA пресованный для MULTIkeram und KLASSIK толщина стенки см. стр. 11						

Патрубок MKR ASA II для подключения потребителя	Ном. вн. диаметр	Внешний размер	Вес	Отверстие	Номер позиции	Цена €/шт
	мм	мм	кг/шт	мм		
	120	170/190	1,60	140	12085 1214	
	140	190/210	2,40	160	12085 1416	
	160	215/230	2,70	180	12085 1618	
	180	235/250	4,30	200	12085 1820	
	200	255/270	4,15	220	12085 2022	

Патрубок для подключения потребителя MKR-RA 90°, короткий 90 мм	Ном. вн. диаметр	Внешний размер	Вес	Толщина стенки	Номер позиции	Цена €/шт
	мм	мм	кг/шт	мм		
	120	140	1,00	10,5	12087 3120	
	140	158	1,20	10,5	12087 3140	
	160	179	1,60	10,5	12087 3160	
	180	199	1,75	10,5	12087 3180	
	200	219	1,85	10,5	12087 3200	
	250	272	2,60	11,0	12087 3250	
	300	332	4,00	11,0	12087 3300	

Патрубок для подключения потребителя MKR-RA 90°, длинный 150 мм	Ном. вн. диаметр	Внешний размер	Вес	Толщина стенки	Номер позиции	Цена €/шт
	мм	мм	кг/шт	мм		
	120	140	1,65	10,5	12087 4120	
	140	158	1,90	10,5	12087 4140	
	160	179	2,10	10,5	12087 4160	
	180	199	2,45	10,5	12087 4180	
	200	219	2,90	10,5	12087 4200	
	250	274	4,10	11,0	12087 4250	

Керамическая заглушка MKR-RD включая пружину	Ном. вн. диаметр	Внешний Ø	Наружный Ø	Вес	Номер позиции	Цена €/шт
	мм	мм	мм	кг/шт		
	140	133	170	1,0	12031 4122	
	180	173	210	1,6	12031 4124	
	140	керамическая заглушка вмонтирована			12031 4130	
	180	надбавка включительно заглушки			12031 4131	

Крышка MKR для отверстий в дымовой трубе	Ном. вн. диаметр трубы	Отверстие	Внешний размер крышки	Вес	Номер позиции	Цена €/шт
	мм	мм	мм	кг/шт		
	140	140	134	0,40	12031 1003	
	160	160	152	0,55		
	180	180	172	0,70		
	200	200	194	0,90		
	250	250	242	1,40		

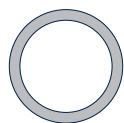

HART Керамические трубы KLASSIK, круглые

Керамические трубы согласно DIN EN 1457-1 / -2
 CE 1085 HART KLASSIK EN 1457-1 - (Ø) - A1N1
 CE 1085 HART KLASSIK EN 1457-2 - (Ø) - B4N1
 Класс диффузии водяного пара: WC

Керамические трубы KLASSIK, круглые, длина 33,3 см					KLR / 33	
Ном. вн. диаметр	Толщина стенки	Поперечное сечение	Вес	Евро-поддон	неглазурованные	
					Номер позиции	Цена €/м
мм	мм	см ²	кг/метр	метр		
140	15	154	15,00	50,00	12030 0140	
160	15	201	17,50	25,00	12030 0164	
180	15	254	19,00	20,00	12030 0184	
200	15	314	21,00	15,00	12030 0204	
250	25	491	43,00	13,33	12030 0250	
300	25	707	51,00	10,00	12030 0300	
350	30	961	73,30	6,66	12030 0350	
400	30	1256	85,50	5,00	12030 0400	

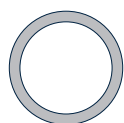

Классификация в соответствии с европейской нормой и пояснения коротких обозначений для компонентов приведены на стр. 14.

Керамические трубы KLASSIK, круглые, длина 66,3 см					KLR / 66	
Ном. вн. диаметр	Толщина стенки	Поперечное сечение	Вес	Евро-поддон	неглазурованные	
					Номер позиции	Цена €/м
мм	мм	см ²	кг/метр	метр		
140	15	154	15,00	40,00	12033 0140	
160	15	201	17,50	33,33	12033 0164	
180	15	254	19,00	26,66	12033 0184	
200	15	314	21,00	20,00	12033 0204	
250	25	491	43,00	10,66	12033 0250	

продукция с глазурированным покрытием только на заказ

Тройник для ревизионной дверцы (РТÖ)

Детали с дополнительным соединением

Длина 66,3 см или 33,3 см

Тройник для ревизионной дверцы KLASSIK, длина 66,3 см KLR - PTÖ / 66

Ном. вн. диаметр	Ширина отверстия патрубка	Длина патрубка	Вес	Евро-поддон	неглазированный	
					Номер позиции	Цена €/шт
мм	мм	мм	кг/шт	шт		
140	140/265	30	12,00	48	12030 2140	
160/15	140/265	30	12,30	40	12030 2164	
180/15	140/265	30	14,50	30	12030 2184	
200/15	140/265	30	15,90	30	12030 2204	
250	140/265	30	29,70	16	12030 2250	
250	190/265	32	30,00	16	12030 2253	
300	190/265	32	34,00	12	12030 2300	
350	190/265	32	51,00	8	12030 2350	
400	190/265	32	54,00	8	12030 2400	

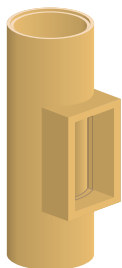

Тройник для ревизионной дверцы KLASSIK, длина 33,3 см KLR - PTÖ / 33 **

140	140/265	26	6,90	48	12033 2140	
160/15	140/265	26	6,90	40	12033 2164	
180/15	140/265	26	7,70	30	12033 2184	
200/15	140/265	26	7,90	30	12033 2204	
250	140/265	26	13,80	16	12033 2250	
250	190/265	26	13,20	16	12033 2253	

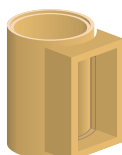

Примечание: Патрубки тройника имеют наклон во внутрь на 10° и сбоку и сверху упор для ограничителя конденсата KKS

Керамический ограничитель конденсата KKS

Обозначение	Величина мм	Евро-поддон	Номер позиции	Цена €/шт
KKS-kl. VS-A	140 x 260	114	12031 4011	
KKS-gr. VS-B	190 x 260		12031 4012	



Тройник для ревизии с патрубком KOSA KLASSIK, длина 66,3 см KLR - KOSA / 66

Ном. вн. диаметр	KOSA отверстие	Вес	Евро-поддон	неглазированный	
				Номер позиции	Цена €/шт
мм	мм	кг/шт	шт		
140	140	11,40	30	12031 6140	
160	140	12,10	30	12031 6164	
180	140	18,60	30	12031 6184	
200	140	20,20	30	12031 6204	
250	180	32,00	30	12031 6250	



Тройник для ревизии с патрубком KOSA KLASSIK, длина 33,3 см KLR - KOSA / 33

140	140	6,00	30	12033 7140	
160	140	8,40	30	12033 7165	
180	140	10,30	30	12033 7185	
200	140	12,50	30	12033 7205	
250	180	17,50	30	12033 7250	



Керамическая заглушка MKR-RD включая пружину

Ном. вн. диаметр	Внешний Ø	Наружный Ø	Вес	Номер позиции	Цена €/шт
мм	мм	мм	кг/шт		
140	133	170	1,0	12031 4122	
180	173	210	1,6	12031 4124	
140	керамическая заглушка вмонтирована			12031 4130	
180	надбавка включительно заглушки			12031 4131	



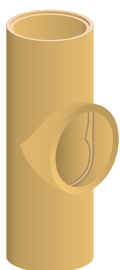

Тройник для подключения потребителя (RRÖ)

Детали с дополнительным соединением
Длина 66,3 и 33,3 см

Тройник для подключения потребителя KLASSIK, длина 66,3 см KLR - RRÖ / 66						
Ном. вн. диаметр	Ширина отверстия патрубка	Длина патрубка	Вес	Евро-поддон	неглазированный	
					Номер позиции	Цена €/шт
мм	мм	мм	кг/шт	шт		
140	140	78	11,20	36	12030 3140	
160/15	160	78	12,90	32	12030 3164	
180/15	180	78	14,90	24	12030 3184	
200/15	200	78	15,60	20	12030 3204	
250	250	78	32,00	12	12030 3250	
300	300	78	41,00	8	12030 3300	
350	350	78	55,00	6	12030 3350	
400	400	78	62,00	4	12030 3400	



Дополнительные соединения для дымохода
расположены под правым углом (90°)

Тройник для подключения потребителя KLASSIK, длина 33,3 см KLR - RRÖ / 33 **						
Ном. вн. диаметр	Ширина отверстия патрубка	Длина патрубка	Вес	Евро-поддон	неглазированный	
					Номер позиции	Цена €/шт
мм	мм	мм	кг/шт	шт		
140	140	26	5,60	36	12033 3140	
160/15	160	26	7,30	40	12033 3164	
180/15	180	26	7,60	30	12033 3184	
200/15	200	26	8,50	30	12033 3204	
250	250	26	14,10	12	12033 3250	

Крышка MKR для отверстий в дымовой трубе	Ном. вн. диаметр трубы	lichte Öffnung	Внешний размер крышки	Вес	Номер позиции	Цена €/шт
	мм	мм	мм	кг/шт		
	140	140	134	0,40	12031 1003	
	160	160	152	0,55		
	180	180	172	0,70		
	200	200	194	0,90		
	250	250	242	1,40		

трубы с круглым вырезом (RRA) или с четырёхугольным вырезом (PTA) только на заказ

продукция с глазированным покрытием только на заказ

** изготовление только на заказ

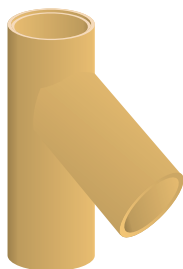

Тройник для подключения потребителя 45°

Детали с дополнительным соединением

Длина при ном. вн. диаметре 140 – 350 мм = 66,3 см

Тройник для подключения потребителя 45° KLASSIK, длина 66,3 см KLR - RRÖ / 45°						
Ном. вн. диаметр	Ширина отверстия патрубка	Длина патрубка	Вес	Евро-поддон	неглазированный	
					Номер позиции	Цена €/шт
мм	мм	мм	кг/шт	шт		
140	140	85	12,50	20	12030 9140	
160/15	160	80	14,20	20	12030 9164	
180/15	180	80	15,50	16	12030 9184	
200/15	200	80	18,80	16	12030 9204	
250	250	90	41,00	---	12030 9250	
300	300	100	50,00	---	12030 9300	
350	350	100	69,00	---	12030 9350	
400***	400	110	76,00	---	12030 9400	

Плита для нагара	Ном. вн. диаметр	Ø	Вес	Номер позиции	Цена €/шт
	мм	мм	кг/шт		
	140 - 250	133	1,00	12031 2120	

Эта плита может использоваться для всех керамических труб.



NW 140 - 250



NW 300 - 400

Слив конденсата, круглый

с боковым отводом конденсата

Ø 50 мм (ном. вн. диаметр 140 – 250) или

Ø 40 мм (ном. вн. диаметр 300 – 400)

Слив конденсата KLASSIK, круглый KLR - SO									
Ном. вн. диаметр	Верх Ø	Низ Ø	Высота	Вес	Евро-поддон	Номер позиции	Кол-во шт с отводом трубы €/шт	Номер позиции	Кол-во шт без отвода трубы €/шт
	мм	мм							
140/160	220	190	177	4,2	30	12040 7163		12040 7162	
180/200	254	220	177	6,1	24	12040 7183		12040 7182	
250	345	305	177	13,1	12	12040 7253		12040 7252	
300	410	310	160	27,0	16	---	---	12040 7300	
350	460	350	160	38,5	---	---	---	12040 7350	
400	510	380	160	47,6	---	---	---	12040 7400	

Примечание: Классификация в соответствии с европейской нормой и пояснения коротких обозначений для компонентов приведены на стр. 14.

продукция с глазированным покрытием только на заказ

***** длина при ном. вн. диаметре 400 мм = 1 м**

Конструкционные детали для круглых труб KLASSIK и AT

Чаша для сбора и отвода конденсата KSS	Ном. вн. диаметр	Внешний размер	Высота	Вес	глазирванный внутри	
	мм	мм	мм	кг/шт	Номер позиции	Цена €/шт
	140	200	40	1,80	12041 1140	
	160	230	40	2,50	12041 1160	
	180	250	40	3,00	12041 1180	
	200	270	40	3,40	12041 1200	
	250	330	40	5,20	12041 1250	
	300	380	40	7,50	12041 1300	
	350	440	45	10,20	12041 1350	
	400	500	50	13,50	12041 1400	
Эти ёмкости для сбора конденсата подходят для всех раструбных труб						

Патрубок для ревизионной дверцы KLR - PA	Ном. вн. диаметр	Ширина отверстия патрубка	Длина патрубка	Вес	неглазирванный	
	мм	мм	мм	кг/шт	Номер позиции	Цена €/шт
	140	140/265	25	2,60	12061 2140	
	160	140/265	25	2,30	12061 2160	
	180	140/265	25	2,10	12061 2180	
	200	140/265	25	2,00	12061 2200	
	250	140/265	25	2,00	12061 2250	
	250	190/265	25	2,70	12061 2253	
	300	190/265	25	2,50	12061 2300	
	350	190/265	25	2,50	12061 2350	
	400	190/265	25	2,50	12061 2400	

Удлинительный короб для патрубка для дополнительных соединений с упором, 10° скошен					KL - PTV	
120-250	140/265	25 cm	13,30	12061 0071		
120-250	140/265	50 cm	27,50	12061 0070		
250-400	190/265	50 cm	28,00	12061 0080		

Патрубок для подключения потребителя KLR - RA короткий	Ном. вн. диаметр	Ширина отверстия патрубка	Длина патрубка	Вес	неглазирванный	
	мм	мм	мм	кг/шт	Номер позиции	Цена €/шт
	140	140	75	1,40	12061 3140	
	160/15	160	78	2,20	12061 3164	
	180/15	180	78	2,30	12061 3184	
	200/15	200	78	2,60	12061 3204	
	250	250	78	3,20	12061 3250	
	300	300	78	8,10	12061 3300	
	350	350	85	10,70	12061 3350	
	400	400	90	13,00	12061 3400	

Примечание: последующие переходники для дымохода и прочистки имеются в комплекте

Конструкционные детали для круглых труб KLASSIK и AT

Патрубок для подключения потребителя KLR - RA длинный	Ном. вн. диаметр	Ширина отверстия патрубка	Длина патрубка	Вес	неглазированный	
	мм	мм	мм	кг/шт	Номер позиции	Цена €/шт
	140	140	200	3,10	12061 4140	
	160/15	160	200	3,60	12061 4164	
	180/15	180	200	5,20	12061 4184	
	200/15	200	200	5,50	12061 4204	

Патрубок для подключения потребителя KLR - RA длинный 45 °	Ном. вн. диаметр	Ширина отверстия патрубка	Длина патрубка	Вес	неглазированный	
	мм	мм	мм	кг/шт	Номер позиции	Цена €/шт
	140	140	200	3,90	12061 9140	
	160/15	160	200	3,80	12061 9164	
	180/15	180	200	6,20	12061 9184	
	200/15	200	200	7,40	12061 9204	

KOSA прессованный соединительный элемент для ревизии (для керамической заглушки RD)	Ном. вн. диаметр	Внешний размер	Отверстие	Вес	Номер позиции	Цена €/шт
	мм	мм	мм	кг/шт		
	160	200/210	140	2,80	12096 1615	
	180	200/210	140	2,50	12096 1815	
	200	200/210	140	2,30	12096 2015	

LASA I соединительный элемент для LAS	Ном. вн. диаметр	Внешний размер	Отверстие	Вес	Номер позиции	Цена €/шт
	мм	мм	мм	кг/шт		
	160/140	150/150	100	0,55	12095 1611	
	180/200	150/150	100	0,50	12095 2011	
	250/300	150/150	100	0,80	12095 2511	

LASA внешний элемент с мембранным адаптером Ø 140 mm	Внешний размер	Отверстие	Вес	Номер позиции	Цена €/шт
	мм	мм	кг/шт		
	205/205	140	1,60	12095 3000	

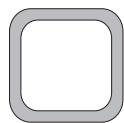

HART **Керамические трубы KLASSIK, квадратные / прямоугольные**

Керамические трубы согласно DIN EN 1457-1 / -2
 CE 1085 HART KLASSIK EN 1457-1 - (Ø) - A1N1
 CE 1085 HART KLASSIK EN 1457-2 - (Ø) - B4N1
 Класс диффузии водяного пара: WC

Керамические трубы KLASSIK, квадратные, длина 50 см						KLQ	
Ном. вн. диаметр	Толщина стенки	Поперечное сечение	Вес	Поддон метр		неглазурованные	
				однораз. поддон	Евро	Номер позиции	Цена €/м
мм	мм	см ²	кг/метр				
140/140	20	191	23,40		24	12010 1414	
160/160	20	248	26,90		24	12010 1616	
180/180	20	313	32,00		15	12010 1818	
200/200	20	389	34,60		15	12010 2020	
250/250	25	603	50,50		6	12010 2525	
300/300	25	878	58,00		6	12010 3030	
350/350	30	1194	93,00	4		12010 3535	
400/400*	35	1545	99,00	4		12010 4040	
Керамические трубы KLASSIK, прямоугольные							
300/350**	30	1020	82,00		6	12010 3035	

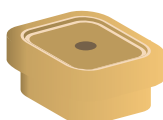

Слив конденсата, квадратные

KLASSIK - Слив конденсата, квадратный					KLQ - SO				
Ном. вн. диаметр	верх D1	низ D2	Вес	Высота	Евро-поддон	Номер позиции	Кол-во шт с отводом трубы €/шт	Номер позиции	Кол-во шт без отвода трубы €/шт
мм	мм	мм	кг/шт	мм	шт				
160/160				172					
180/180	260	210	7,50	178	24	12028 1821		12028 1820	
200/200				184					

- продукция с глазированным покрытием только на заказ
- * поставки осуществляются только из имеющихся запасов
- ** прямоугольные трубы: изготовление только на заказ



Тройник для подключения потребителя (RRÖ) для квадратных труб

Тройник для подключения потребителя (RRÖ), длина 50 см KLQ - RRÖ						
Ном. вн. диаметр	Ширина отверстия патрубка	Длина патрубка	Вес	Евро-поддон	неглазированный	
					Номер позиции	Цена €/шт
мм	мм	мм	кг/шт	шт		
140/140	140/160	90	12,00	32	12013 1414	
160/160	180	90	14,20	24	12013 1616	
180/180	200	90	15,60	22	12013 1818	
200/200	225	90	17,50	16	12013 2020	
250/250	250	90	26,00	12	12013 2525	
300/300	300	90	29,70	---	12013 3030	
350/350	350	90	43,00	---	12013 3535	
400/400*	400	90	53,50	---	12013 4040	

KLQ-RRÖ 45° - подключение: надбавка 30 % / изготовление только на заказ

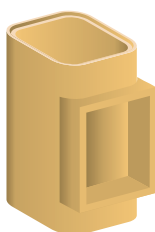

Тройник для прочистки (РТÖ) для квадратных труб

Тройник для прочистки (РТÖ), длина 50 см KLQ - РТÖ						
Ном. вн. диаметр	Ширина отверстия патрубка	Длина патрубка	Вес	Евро-поддон	неглазированный	
					Номер позиции	Цена €/шт
мм	мм	мм	кг/шт	шт		
140/140	120/260	45	12,20	48		
160/160	120/260	45	13,50	30	12012 1616	
180/180	120/260	45	14,80	24	12012 1818	
200/200	120/260	45	16,80	24	12012 2020	
250/250	190/260	45	24,80	30	12012 2525	
300/300	190/260	45	27,90	20	12012 3030	
350/350	190/260	45	43,00	---	изготовление только на заказ	
400/400	190/260	45	53,50	---	изготовление только на заказ	

трубы с круглым вырезом (RRA) или с четырёхугольным вырезом (РТА) только на заказ
продукция с глазированным покрытием только на заказ

* поставки осуществляются только из имеющихся запасов



HART **Керамическая труба AT**

Керамическая труба AT согласно норме DIN EN 1457-1
CE 1085 HART AT 1457-1 - (Ø) - A1N1

Трубы AT, круглые, длина 33,3 см					AT	
Ном. вн. диаметр	Толщина стенки	Поперечное сечение	Вес	Евро-поддон	неглазированный	
					Номер позиции	Цена €/м
мм	мм	см	кг/метр	метр		
160	15	201	16,10	41,66	12050 0160	
180	20	254	26,00	30,00	12050 0180	
200	20	314	27,50	21,66	12050 0200	



Тройник для прочистки (PTÖ)

для этих деталей соединяются две трубы
каждая длиной по 33 см

AT – тройник для прочистки, длина 66,3 см					AT - PTÖ	
Ном. вн. диаметр	Ширина отверстия патрубка	Длина патрубка	Вес	Евро-поддон	неглазированный	
					Номер позиции	Цена €/шт
мм	мм	мм	кг/шт	шт		
160	140/265	30	13,70	30	12050 2160	
180	140/265	30	18,70	30	12050 2180	
200	140/265	30	20,90	24	12050 2200	



Тройник для подключения потребителя (RRÖ)

AT – тройник для подключения потребителя, длина 66,3 см					AT - RRÖ	
Ном. вн. диаметр	Ширина отверстия патрубка	Длина патрубка	Вес	Евро-поддон	неглазированный	
					Номер позиции	Цена €/шт
мм	мм	мм	кг/шт	шт		
160	160	78	14,10	24	12050 3160	
180	180	78	18,70	22	12050 3180	
200	200	78	21,80	18	12050 3200	

- Примечание:**
1. Конструкционные детали для AT – труб, см. стр. 8 и 9
 2. По желанию (по специальному заказу) мы поставляем также AT – тройники для подключения потребителя с уклоном 45° (как на трубах KLASSIK)

3 вида керамических дымоходных труб компании Hart Keramik для различных областей применения

Наши трубы производятся и декларируются в соответствии с действующей европейской нормой DIN EN 1457-1/-2, производство сертифицировано и контролируется в ofi CERT, OFI Technologie & Innovation GmbH в Вене.

- 1 Муфтовая (раструбная) керамическая труба MULTIKeram**
CE 1085 HART MULTIKeram EN 1457-2 - (Ø) - A3N1 - D4P1 - WC

 - Очень тонкостенные специальные керамические трубы, длина 1 м
 - С круглым сечением номинального внутреннего диаметра от 120 до 300 мм
 - Особенно подходят для системы W3G, необходимых для котлов отапливаемых пеллет, щепой и зерном
 - По желанию с заводской изоляционной оболочкой
 - Благодаря экструдированному методу изготовления MULTIKeram трубы легко режутся
- 2 Трубы KLASSIK – круглые и квадратные**
CE 1085 HART KLASSIK EN 1457-1 - (Ø) - A1N1
CE 1085 HART KLASSIK EN 1457-2 - (Ø) - B4N1 - WC

 - керамическая труба для "классического" трёхслойного модульного дымохода
 - круглые номинального внутреннего диаметра от 140 до 400 мм
 - квадратные номинального внутреннего диаметра от 140/140 мм до 400/400 мм
 - Продукция с глазированным покрытием полностью исключена из производства – поставки осуществляются только из имеющихся запасов
- 3 Керамическая дымоходная труба AT**
CE 1085 HART AT EN 1457-1 - (Ø) - A1N1

 - сухого прессования шамотная труба с повышенной устойчивостью к огню
 - идеально подходит для дымоходов отопительных приборов, работающих на твёрдом топливе с высокой температурой отработанных газов (600 °C)
 - круглые трубы с внутренним номинальным диаметром 160 мм, 180 мм и 200 мм

Краткие названия керамических компонентов

MKR	→	MULTIKeram- муфтовая керамическая труба
KLR	→	KLASSIK- труба, круглая
KLQ	→	KLASSIK-труба, квадратная
RRÖ	→	Тройник для подключения потребителя
PTÖ	→	Тройник для ревизионной дверцы
PTV	→	Удлинительный короб для патрубка
RA	→	Патрубок для подключения потребителя
PA	→	Патрубок для ревизионной дверцы
ASA	→	Соединительный элемент для подключения потребителя (газ)
LASA	→	Соединительный элемент для ЛАС
KOSA	→	Патрубок для подключения ревизии
RD	→	Керамическая заглушка
KKS	→	Керамический ограничитель конденсата
SO	→	Слив конденсата
KSS	→	Чаша для сбора и отвода конденсата
RP	→	Плита для нагара

Примечание: Длина продукта, включая соединение с клеем
 Для всех размеров действительны погрешности согласно европейской норме.
 Вес ± 10%

NUR ORIGINAL-BAUTEILE ERFÜLLEN DIE ZULASSUNGEN.
NICHTBEACHTUNG BEDEUTET
GEWÄHRLEISTUNGSAUSSCHLUSS!



Büro+Werk
95706 Schirnding
Am Bergwerk 12
Telefon +49 9233 7714-0
Telefax +49 9233 7714-14

Zentrale+Verwaltung
95652 Waldsassen
Anton-Hart-Straße 1
Telefon +49 9632 848-0
Telefax +49 9632 848-48
www.hart-keramik.de
E-Mail: info@hart-keramik.de